

ВНУТРЕННИЕ БЛОКИ НАПОЛЬНОГО ТИПА В ДЕКОРАТИВНОМ КОРПУСЕ РУКОВОДСТВО ПО МОНТАЖУ И ЭКСПЛУАТАЦИИ

AF052MБЕРА

AF072MБЕРА

AF092MБЕРА

AF122MБЕРА

AF162MБЕРА

AF182MБЕРА

0150542354

- Внимательно прочитайте данное руководство перед началом монтажа.
- Сохраняйте руководство для последующих обращений к нему.
- Продукция соответствует требованиям технических регламентов Евразийского экономического (таможенного) Союза. Сертификат соответствия N ЕАЭС RU С- CN.АЯ46.В.09749/19 от 23.11.2019 действует до 22.11.2024. Декларация о соответствии № ЕАЭС N RU Д-CN.БЛ08.В.02675/20 от 28.02.2020 действует до 27.02.2025.

Информация для пользователя

Внутренние блоки напольного типа отличаются простотой и гибкостью эксплуатации.

Благодаря ультратонкой конструкции, привлекательному дизайну и экономии свободного пространства блоки данного типа великолепно вписываются в любой интерьер.

Обладая высокой мощностью и быстротой регулирования температуры, кондиционер обеспечивает именно тот уровень комфорта, который необходим пользователю.

Высокоэффективная технология подавления шума позволяет значительно снизить рабочий шум кондиционера и предоставить естественность комфорта.

В случае внезапного отключения электропитания во время работы внутреннего блока, предустановленная функция Blackout Retrieval дает возможность при восстановлении подачи электроэнергии восстановить рабочий статус кондиционера, действующий до отключения.

Внутренний блок оснащен встроенной системой управления (светодиодной панелью с ИК-приемником).

В мультizonальной системе кондиционирования MRV используется согласованный режим работы, при котором внутренние блоки одновременно могут функционировать только на обогрев или только на охлаждение.

Для защиты компрессора от «холодного» пуска подача электропитания рубильником на нагреватель картера компрессора наружного блока должна быть выполнена не менее, чем за 12 часов до начала функционирования кондиционера.

Содержание

Основные элементы кондиционера.....	1
Инструкции по технике безопасности.....	2
Особенности эксплуатации.....	6
Уход за кондиционером.....	9
Возможные неисправности.....	10
Инструкции по монтажу.....	11
Электроподключение.....	18
Тестирование и выявление неисправностей...	23
Перемещение на другую монтажную позицию и утилизация.....	25

Рабочий диапазон температуры

Охлаждение	Температура в помещении	Макс.	DB: 32°C WB: 23°C
		Мин.	DB: 18°C WB: 14°C
Осушение	Наружная температура	Макс.	DB: 43°C WB: 26°C
		Мин.	DB: -5°C
Обогрев	Температура в помещении	Макс.	DB: 27°C
		Мин.	DB: 15°C
	Наружная температура	Макс.	DB: 21°C WB: 15°C
		Мин.	DB: -15°C

DB - по сухому термометру; WB: по влажному термометру

Внимание!



- При повреждении сетевого кабеля обратитесь к производителю, в авторизованный сервис-центр или к квалифицированному специалисту для его замены.
- Эксплуатация кондиционера разрешена детям, достигшим 8-летнего возраста, людям с ограниченными физическими, сенсорными или умственными способностями, а также людям, не обладающим достаточным опытом и знаниями, но только в том случае, если вышеуказанные лица находятся под наблюдением, проинструктированы надлежащим образом относительно безопасной эксплуатации кондиционера и осознают возможные риски.
- Не позволяйте детям играть с кондиционером. Чистка устройства может выполняться детьми только под присмотром взрослых.
- Система кондиционирования не предназначена для управления от внешнего таймера или стороннего дистанционного пульта управления.
- Данное оборудование и кабель электропитания должны располагаться вне зоны досягаемости детей младше 8 лет.
- Данный продукт предназначен для использования в жилых, коммерческих и производственных зонах
- Продукция соответствует требованиям технических регламентов Евразийского экономического (таможенного) Союза. Сертификат соответствия № ЕАЭС RU С-CN.АЯ46.В.18179/21 от 19.02.2021 действует до 18.02.2026. Декларация о соответствии № ЕАЭС N RU Д-CN.РА01.В.59492/21 от 19.03.2021 действует до 18.03.2026.

Основные элементы кондиционера

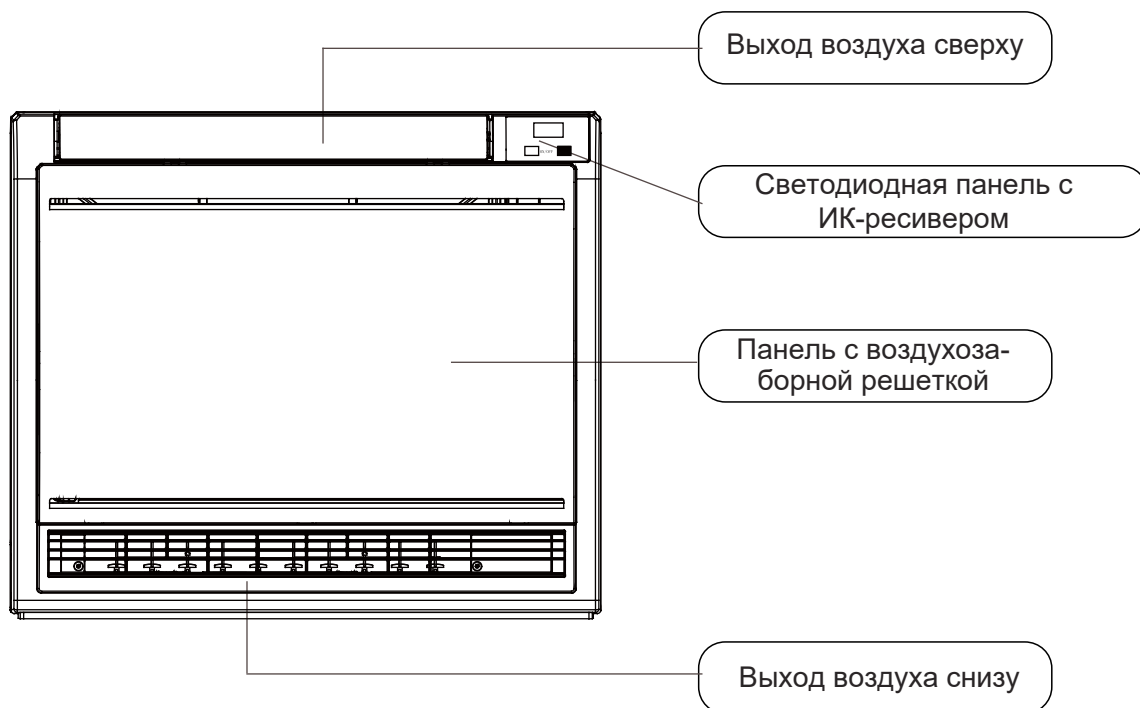
Внутренний блок



Инструкции по технике безопасности

- Перед началом выполнения монтажных работ обязательно прочитайте раздел „Инструкции по технике безопасности“.
- Предупредительные текстовые блоки отмечены заголовками двух типов: заголовок  ПРЕДУПРЕЖДЕНИЕ! относится к инструкциям, несоблюдение которых может привести к серьезным травмам или даже смертельному исходу; заголовок  ВНИМАНИЕ! относится к инструкциям, несоблюдение которых может привести к выходу оборудования из строя и другим нежелательным и даже серьезным последствиям. В любом случае этими заголовками отмечены важные рекомендации, требующие обязательного соблюдения.
- По окончании монтажных работ убедитесь в отсутствии неисправностей, выполнив проверку функциональной работоспособности кондиционера. После этого проведите инструктаж пользователя системы относительно управления работой и обслуживания кондиционера, основываясь на материале, изложенном в руководстве пользователя.
- Попросите пользователя хранить данное руководство для последующих обращений к нему. При смене пользователя кондиционера ему должно быть передано и данное руководство.

ПРЕДУПРЕЖДЕНИЕ!

- Монтаж блока должен выполняться либо специалистами компании-продавца, либо специализированной субподрядной организации. Неисправности в работе системы, являющиеся следствием неправильно выполненного монтажа, могут привести к протечкам воды, поражению электрическим током или пожару.
- Монтаж блока должен выполняться строго в соответствии с инструкциями данного руководства. Несоблюдение этого требования может привести к протечкам воды, поражению электрическим током или пожару.
- Опорная конструкция, на которой устанавливается оборудование, должна обладать достаточной несущей способностью, чтобы выдержать его вес. Несоблюдение требования может привести к падению блока и, как следствие, к травмам. Не устанавливайте оборудование на не предназначенных для этого решетках, например, на взломостойких металлических сетках.
- При установке системы кондиционирования в зонах, где существует опасность землетрясений, ураганов, тайфунов и прочих стихийных бедствий, необходимо предпринять дополнительные меры, предотвращающие резкое падение оборудования при возникновении природных катаклизмов.
- Используйте кабели указанного в спецификации сечения и типа. Убедитесь в надежности всех электроподключений, плотности клеммных контактов и отсутствии натяжения кабелей. Убедитесь в целостности электроизоляции кабелей. Неправильное подсоединение и фиксация кабелей может привести к перегреву и возгоранию оборудования.
- Используйте недеформированные кабели. Следует избегать изгибов проводов вверх и заземления их дверцей электрической секции. Неправильный электромонтаж может привести к перегреву и возгоранию оборудования.
- При установке или переустановке блока систему следует заправлять только хладагентом R410A. Попадание каких-либо других газов в систему может привести к критическому повышению давления в системе и, как следствие, риску взрыва и возникновению несчастных случаев.
- Следует использовать только оригинальные или разрешенные производителем запасные части и дополнительные принадлежности при выполнении монтажных работ. Использование недопустимых частей и принадлежностей может привести к протечкам воды, утечкам хладагента, поражению электрическим током и пожару.
- Избегайте расположения выхода дренажной трубки в том месте, где возможно наличие токсичных газов или неприятных запахов. Не вставляйте конец дренажной трубки непосредственно в канализационную систему, поскольку в ней могут скапливаться серосодержащие газы.
- В ходе монтажа оборудования и после его завершения внимательно следите за отсутствием утечек хладагента, так как его пары могут быть токсичны при значительной концентрации и воздействии высокой температуры. В случае утечки тщательно проветрите помещение.
- После завершения монтажных работ проверьте систему на предмет утечек хладагента. В случае утечки газа в помещении контакт хладагента с пламенем или раскаленными предметами, например калориферами и печами и пр., приводит к выделению ядовитого газа.
- Если в процессе эксплуатации будут выявлены утечки хладагента, необходимо сразу же предпринять меры по обеспечению вентиляции помещения и перезаправке системы. При контакте хладагента с огнем образуются ядовитые соединения.
- При повреждении силового кабеля его замена должна осуществляться только силами производителя, авторизованной сервисной компанией или квалифицированными специалистами.



Инструкции по технике безопасности

- Блок нельзя размещать рядом с источниками возможной утечки легковоспламеняющихся газов, т.к. скопление этих веществ рядом с блоком может привести к пожару.
- При установке дренажной линии следуйте рекомендациям данного руководства. Дренажную трубку необходимо покрыть теплоизоляционным материалом во избежание выпадения на ней конденсата. Неправильное устройство дренажной линии может привести к протечкам воды.
- Газовую и жидкостную линии хладагента закройте теплоизоляцией. В противном случае возможно образование конденсата на трубах и капез воды.

ВНИМАНИЕ!

- Кондиционер должен быть надлежащим образом заземлен. Запрещается подсоединять заземляющий кабель к фреоновым, водяным и газовым трубопроводам, телефонным заземляющим кабелям и молниеотводам. Неправильно выполненное заземление может стать причиной поражения электрическим током.
- Во избежание удара электрическим током необходимо устанавливать автомат защиты от токовой утечки на землю.
- После подключения кондиционера к источнику питания его необходимо проверить на токовые утечки.
- При эксплуатации кондиционера в условиях высокой влажности (> 80%), при закупоривании дренажного отверстия блока, сильном загрязнении фильтра или же повышенной скорости воздушного потока возможно образование и выброс капель конденсата из воздухораспределительного отверстия внутреннего блока.

Инструкции по технике безопасности

	Инструкции, отмеченные таким предупреждающим символом, должны соблюдаться для обеспечения безопасности оборудования и присутствующих людей.
	Инструкции, отмеченные таким запрещающим символом, должны неукоснительно соблюдаться. В противном случае возможен выход оборудования из строя и причинение вреда здоровью человека.

Регулярно чистите воздушный фильтр.

При засорении фильтра производительность охлаждения и обогрева снижается, а энергопотребление значительно увеличивается. Это может привести к обмерзанию теплообменника, капезу воды и даже выходу кондиционера из строя.

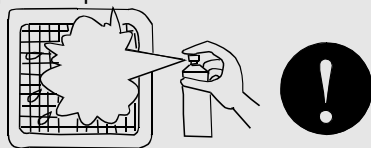

Не дотрагивайтесь до воздухораспределительного отверстия до тех пор, пока жалюзийная шторка находится в движении. Не вставляйте посторонних предметов в воздухозаборную решетку и воздухораспределительное отверстие, т.к. это может привести к повреждению оборудования.



Избегайте попадания на человека холодного воздушного потока.

В режиме нагрева вентилятор внутреннего блока включается не сразу же после запуска, а по прошествии некоторого времени, чтобы выходящий из кондиционера воздух мог прогреться.



Изменение скорости вентилятора:

В режиме охлаждения при автоматическом регулировании скорости она будет автоматически снижаться по достижении в помещении заданной температуры.

В режиме обогрева при достижении в помещении заданной температуры компрессор останавливается, а вентилятор продолжает работать на низкой скорости или выключается.

В режиме осушения скорость вентилятора будет регулироваться автоматически.

Регулирование направления воздушного потока:

В режимах охлаждения и осушения не рекомендуется надолго направлять жалюзийную заслонку вниз, чтобы избежать образования конденсата на воздухораспределительном отверстии и, как следствие, капезу воды.

Функция оттаивания:

При работе кондиционера в режиме обогрева функция оттаивания задействуется автоматически при обледенении теплообменника наружного блока. Не выполняйте регулирования скорости вентилятора как наружного, так и внутреннего блоков во время функции оттаивания. По ее окончании кондиционер автоматически перейдет в нормальный режим работы.

Работой кондиционера необходимо управлять с помощью пульта управления.













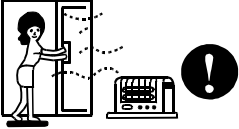



Подсказка по эффективности обогрева:

Поскольку кондиционер извлекает тепловую энергию из наружного воздуха и отдает ее воздуху в помещении, эффективность обогрева зависит от соотношения наружной и комнатной температуры.

Инструкции по технике безопасности

⚠ ВНИМАНИЕ!

ДЛЯ ПРАВИЛЬНОГО И ЭФФЕКТИВНОГО ИСПОЛЬЗОВАНИЯ КОНДИЦИОНЕРА

- Не ставьте под кондиционер какие-либо нагревательные приборы, т.к. выделяющееся тепло может привести к порче блока.
- Периодически проветривайте помещение, в котором установлен кондиционер во избежание аноксического симптома. 
- Не располагайте газовое оборудование и приборы с легко воспламеняющимися газами в местах, куда может попасть выходящий из кондиционера воздушный поток. Это может привести к возгоранию. 
- При длительном функционировании кондиционера проверьте монтажную пластину на целостность. Если пластина повреждена, может произойти падение блока. 
- Воздушный поток, выходящий из кондиционера, не должен попадать непосредственно на растения или домашних животных. Это может нанести вред их жизнедеятельности. 
- Не используйте кондиционер для создания специального микроклимата, необходимого для охлаждения продуктов питания, сохранности произведений искусства, точных приборов и т.п. 
- В электроцепи кондиционера используйте предохранители с номиналом, соответствующим токовой нагрузке. Применение металлической проволоки, в т.ч. медной, может привести к пожару и др. неисправностям. 
- Не располагайте рядом с кондиционером и проводным пультом водонагреватели или подобные приборы, т.к. попадание водяного пара на блок и пульт может привести к каплеу воды, токовым утечкам и короткому замыканию. 
- Во время режима обогрева при обледенении теплообменника наружного блока выполняется автоматическое задействование функции оттаивания, чтобы теплопроизводительность системы не снижалась. Функция действует от 2 до 10 мин. В это время вентилятор внутреннего блока будет работать на низкой скорости или выключится, а вентилятор наружного блока выключится.
- При консервации системы кондиционирования полностью отключайте ее от электропитания. Для защиты компрессора от «холодного» пуска подача электропитания рубильником на нагреватель картера компрессора наружного блока должна быть выполнена не менее, чем за 12 часов до начала функционирования кондиционера после его длительного простоя.
- Для защиты компрессора от частых пусков предусмотрена функция 3-минутной задержки включения компрессора.
- Закрывайте двери и окна во время работы кондиционера. Предотвратите проникновение прямых солнечных лучей в помещение, закрывая шторы или жалюзи. 
- Во избежание удара электрическим током не дотрагивайтесь до выключателя кондиционера влажными руками. 
- Во время проведения чистки блока отключайте кондиционер от источника питания рубильником. 
- При управлении с помощью пульта не отключайте кондиционер рубильником, используйте пульт. Не надавливайте на область жидкокристаллического дисплея во избежание его повреждения. 
- Нельзя мыть кондиционер водой. Для чистки используйте сухую или чуть влажную салфетку. 
- Не распыляйте вблизи кондиционера легко воспламеняющиеся спреи. Не направляйте струю спрея на кондиционер, это может привести к пожару. 
- Вентилятор остановленного внутреннего блока будет функционировать в течение 2-8 мин. через каждые полчаса-час. Это предусмотрено для защиты остановленного блока во время работы остальных внутренних блоков.
- Кондиционер не предназначен для управления маленькими детьми и лицами с ограниченными физическими, сенсорными или умственными способностями, а также лицами, не обладающим достаточным опытом и знаниями, если вышеуказанные лица не находятся под наблюдением и не проинструктированы надлежащим образом относительно безопасной эксплуатации кондиционера.

Особенности эксплуатации

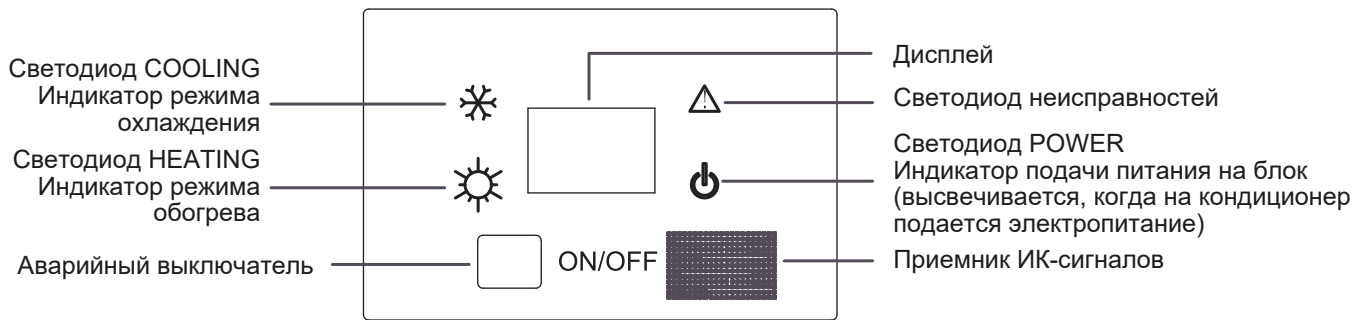

АВАРИЙНОЕ ВКЛЮЧЕНИЕ

- Аварийный выключатель, расположенный под панелью (как показано на рисунке), позволяет задействовать блок в случае отсутствия пульта (например, в случае его утери или повреждения).
- В статусе блока „Выключено” нажатие аварийного выключателя позволяет задействовать автоматический режим работы кондиционера. Выбор режима – охлаждение или обогрев - осуществляется системой управления автоматически в зависимости от фактической температуры в помещении. В аварийном режиме установки температуры и скорости предустановлены и не могут быть изменены.
- Снова нажмите эту кнопку, чтобы выключить кондиционер.

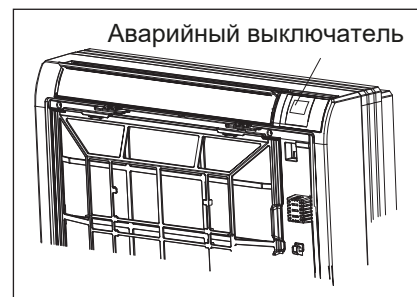

ВЫБОР РЕЖИМА ВОЗДУХОРАСПРЕДЕЛЕНИЯ

⚠ ВНИМАНИЕ!

- Перед открытием фронтальной панели обязательно выключите кондиционер и ОТКЛЮЧИТЕ ЕГО РУБИЛЬНИКОМ ОТ ИСТОЧНИКА ЭЛЕКТРОПИТАНИЯ.
- Не прикасайтесь к металлическим деталям и компонентам блока, так как это может привести к травмам.
- Независимо от режима работы или ситуации воздух подается из верхнего воздуховыпускного отверстия.

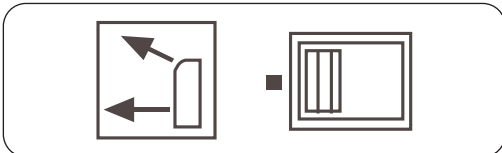

- Воспользуйтесь кнопкой выбора режима воздухораспределения, если подача воздуха снизу нежелательна (например, в ночное время и т.д.).
- Режим подачи воздуха сверху рекомендуется использовать, когда воздухораспределение снизу создает неудобства для людей, а также в режиме осушения.

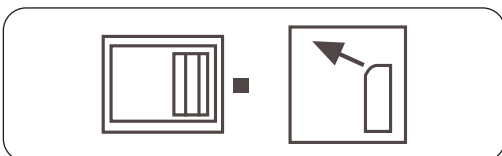

Особенности эксплуатации

Включение кондиционера без пульта ДУ (аварийное включение) и функция тестирования

АВАРИЙНОЕ ВКЛЮЧЕНИЕ

Функцией аварийного включения, позволяющей задействовать блок в автоматическом режиме работы, можно воспользоваться, если пульт ДУ неисправен (например, разряжены батарейки) или утерян.

■ Включение

Для включения кондиционера нажмите на кнопку «аварийного включения» внутреннего блока. При этом прозвучит одиночный звуковой сигнал, подтверждающий включение кондиционера в аварийном режиме с автоматическим поддержанием температуры. Параметры автоматического режима следующие:

Температура в помещении	Уставка	Режим таймера	Скорость вентилят.	Рабочий режим	Ионизация
> 23°C	26°C	Нет	Авто	Охлаждение	Нет
≤ 23°C	23°C	Нет	Авто	Обогрев	Нет

■ Выключение

После нажатия кнопки «аварийного включения» прозвучит одиночный звуковой сигнал, подтверждающий отмену аварийного режима.

ФУНКЦИЯ ТЕСТИРОВАНИЯ

Функцию тестирования следует использовать для проверки работоспособности кондиционера в условиях, когда температура в помещении не выше 16°C. При других условиях функцию тестирования активизировать нельзя.

■ Включение

Нажмите на кнопку «аварийного включения» и удерживайте ее не менее 5 секунд (должен прозвучать двойной звуковой сигнал), после этого отпустите кнопку «аварийного включения». Функция тестирования выполняется в режиме Охлаждения при высокой скорости вентилятора.

■ Выключение

Для отмены тестирования нажмите кнопку «аварийного включения» или используйте пульт управления.

При отмене тестирования с помощью пульта управления кондиционер продолжит работу в соответствии с параметрами, заданными на пульте управления.

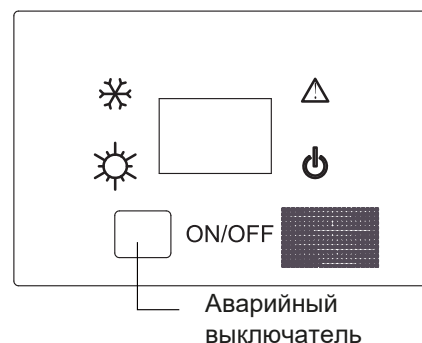
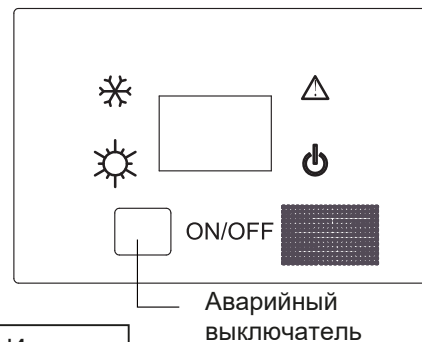

Функция авторестарта (при необходимости ее можно активизировать или отключить):

При возобновлении подачи питания после аварийного отключения электросети кондиционер запустится автоматически с теми же параметрами, которые действовали ранее.

Активизация:

В случае, если кондиционер включен с помощью пульта в нормальном режиме (не в режиме работы по ТАЙМЕРУ или в режиме ВЕНТИЛЯЦИЯ), нажмите кнопку SLEEP 10 раз в течение пяти секунд, после чего прозвучат четыре звуковых сигнала и функция Авторестарта будет активизирована.

Отмена: Чтобы отключить функцию, снова нажмите кнопку SLEEP 10 раз за пять секунд, после чего прозвучат два звуковых сигнала.

Примечание:

Если аварийное отключение электроэнергии произошло, когда функция авторестарта была активна, а кондиционер не планируется затем включать длительное время, то отключите подачу питания на кондиционер или нажмите кнопку ON/OFF, чтобы кондиционер не начал работать после подачи питания.

Особенности эксплуатации

Специальные функции

А. Аварийный режим

а) Нажмите кнопку аварийного выключателя, когда внутренний блок выключен. После этого кондиционер начнет работать со следующими параметрами: рабочий режим - АВТО, выбор скорости вентилятора - АВТО, температурная уставка 24°C. Для выхода из аварийного режима нажмите кнопку аварийного выключателя снова и кондиционер прекратит работу.

б) Проверка журнала неисправностей. В режиме охлаждения или обогрева установите с помощью пульта ДУ автоматическую скорость вентилятора и нажмите кнопку SWING 6 раз. Таким образом осуществляется запрос истории неисправностей. Количество звуковых сигналов или миганий светодиода Timer означает код последней неисправности.

В. Температурная компенсация

В режиме обогрева диапазон температурной компенсации составляет от -14°C до 0°C. Для активации функции температурной компенсации в режиме обогрева задайте референтную температуру 30°C и нажмите на пульте кнопку Sleep 7 раз. После этого дважды прозвучит звуковой сигнал, что означает активацию функции. Температурная компенсация будет равна = Текущая температура - 30°C.

В режиме охлаждения диапазон температурной компенсации составляет от -7°C до +7°C. Для активации функции температурной компенсации в режиме охлаждения задайте референтную температуру 23°C и нажмите на пульте кнопку Sleep 7 раз в течение 5 сек. После этого дважды прозвучит звуковой сигнал, что означает активацию функции. Температурная компенсация будет равна = Текущая температура - 23°C.

С. Принудительное оттаивание

В режиме обогрева задайте высокую скорость вентилятора и уставку температуры 30°C, затем нажмите на пульте кнопку Sleep 6 раз. Прозвучит 3 коротких звуковых сигнала, что означает активацию функции принудительного оттаивания.

Д. Авторестарт

При включенном кондиционере нажмите на пульте кнопку Sleep 10 раз в течение 5 сек. Прозвучит 4 коротких звуковых сигнала, означающих задействие функции авторестарта. В памяти системы управления после аварийного отключения питания сохраняются данные о статусе Вкл./Выкл. кондиционера, рабочем режиме, скорости вентилятора, температурной уставке и позиционировании жалюзи. Для отмены функции авторестарта нажмите кнопку Sleep 10 раз в течение 5 сек. Прозвучит 2 коротких звуковых сигнала, означающих отмену функции.

Е. Карта доступа для отелей

Функция карты доступа реализуется с помощью пульта ДУ. Нажмите кнопку Light на пульте 12 раз.

Если звуковой сигнал прозвучит 4 раза, это означает, что карта доступа активна. Если же только 2 раза, это означает, что карта доступа не активна.

Примечание:

В случае использования проводного пульта управления с порядком реализации специальных функций А, В, С и D можно ознакомиться в соответствующем руководстве по проводному пульту управления.

Функция Е должна быть реализована специалистами монтажной организации во время работ по пуско-наладке и установке блока.

Уход за кондиционером

Соблюдайте следующие правила при уходе за кондиционером:

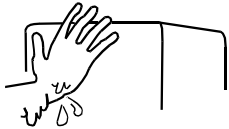
Отключите кондиционер от источника электропитания.	Не дотрагивайтесь до кондиционера мокрыми руками.	Не мойте кондиционер горячей водой и не очищайте растворителями.
		

Снятие воздухозаборной решетки

Отключите кондиционер от источника питания, снимите резьбовую заглушку и ослабьте винт, используя отвертку.

Чистка воздушного фильтра

Промойте фильтр водой или почистите пылесосом. При сильном загрязнении используйте нейтральное моющее средство или мыльный водный раствор. Прополощите фильтр в воде, полностью высушите и установите на место.

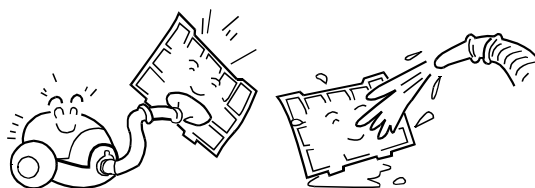

Предупреждение

Для чистки фильтра нельзя применять воду с температурой выше 40 °С, т.к. под воздействием высокой температуры фильтр может быть испорчен. Выполняйте чистку фильтра очень осторожно.



Чистка корпуса внутреннего (наружного) блока

Протрите блок влажной тряпкой, смоченной в теплой воде, а при сильном загрязнении - в нейтральном моющем средстве. После этого вытрите поверхность чистой тканью насухо. Не используйте для чистки воду с температурой выше 40 °С, т.к. это может вызвать деформацию или обесцвечивание пластиковых панелей.

Не применяйте химические растворители или инсектициды.

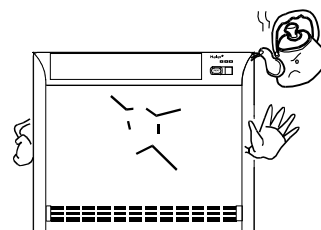

Техническое обслуживание перед сезонной консервацией

В ясную сухую погоду включите кондиционер на полдня в режиме Вентиляции (FAN), чтобы полностью просушить его внутренние компоненты.

Отключите кондиционер от источника электропитания, т.к. кондиционер может незначительно потреблять электроэнергию даже когда он остановлен выключателем.

Почистите воздушный фильтр и корпус блока и закройте его сверху.

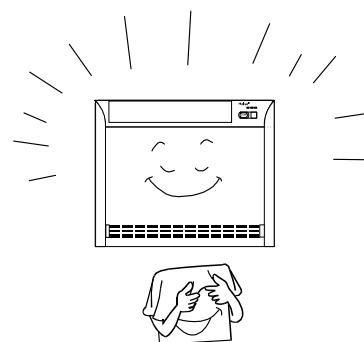



Техническое обслуживание после сезонной консервации (длительного бездействия)

Убедитесь в отсутствии заграждений и препятствий на пути следования входящего и выходящего воздушных потоков внутреннего блока.

Проверьте наличие воздушного фильтра в блоке и его чистоту. Отсутствие или загрязнения фильтра может стать причиной возникновения неисправности кондиционера.

Возможные неисправности

Прежде, чем обращаться в сервисную службу при возникновении нижеследующих неисправностей кондиционера, сначала выполните указанные в таблице проверки:

	Признак	Причина или необходимая проверка
Стандартная инспекционная проверка	<p>Система начинает работать не сразу после запуска.</p> 	<ul style="list-style-type: none"> ● Если блок был выключен, то его перезапуск произойдет только через 3 мин после команды включения, что необходимо для защиты компонентов системы. ● Если сетевой кабель блока был вынут из гнезда питания, а затем подключен вновь, то контур защиты кондиционера позволит запустить блок только через 3 минуты.
	<p>Слышен посторонний шум</p> 	<ul style="list-style-type: none"> ● При запуске кондиционера или его остановке, а также и во время работы могут быть слышны характерные звуки, вызванные перетеканием хладагента по трубам. В течение 2-3 минут после запуска подобные звуки могут быть особенно громкими. ● Во время работы кондиционера могут быть слышны потрескивание и пощелкивание. Этот посторонний шум вызван перепадами температур и незначительным объемным расширением или сжатием корпуса. ● При сильном загрязнении фильтра воздушный поток может выходить из блока со значительным шумом.
	<p>Ощущается неприятный запах</p>	<ul style="list-style-type: none"> ● Рециркулирующий в системе кондиционирования воздух может вобрать в себя запах табачного дыма, ковров, мебели, одежды, косметики и т.п.
	<p>Туман или водяной пар на входе из блока</p>	<ul style="list-style-type: none"> ● Во время работы в режиме Охлаждения или Осушения на выходе из внутреннего блока может образовываться туман (мельчайшие капельки воды). Это происходит в случае резкого охлаждения окружающего воздуха.
Несколько проверок	<p>Кондиционер вообще не работает</p>	<ul style="list-style-type: none"> ● Сетевой кабель блока подключен к гнезду питания? ● Нет ли сбоя в подаче электропитания? ● Не перегорел ли плавкий предохранитель?
	<p>Недостаточное охлаждение</p> 	<ul style="list-style-type: none"> ● Не загрязнен ли воздушный фильтр? Стандартно фильтр должен чиститься через каждые 15 дней. ● Не заблокировано ли воздухозаборное или воздухораспределительное отверстие? ● Правильно ли задана температурная уставка? ● Отсутствует ли попадание в помещение прямого солнечного света? (Необходимо закрыть окно шторами). ● В помещении присутствует слишком много людей или работает слишком много источников тепла?

Инструкции по монтажу

ПРЕДУПРЕЖДЕНИЕ!

Внимательное прочтение и соблюдение нижеприведенных правил является гарантией правильного монтажа оборудования.

По окончании монтажных и пусконаладочных работ следует проинструктировать пользователя о порядке эксплуатации и обслуживания системы кондиционирования.

Приведенные ниже меры предосторожности подразделяются на две категории и подлежат неукоснительному исполнению.

⚠ ВНИМАНИЕ!

Несоблюдение данных правил может привести к смерти и серьезным травмам обслуживающего персонала

⚠ ПРЕДУПРЕЖДЕНИЕ!

Несоблюдение данных правил может нанести вред здоровью, привести к поломке оборудования и иметь серьезные последствия.

⚠ ВНИМАНИЕ!

- Монтаж блока должен выполняться либо специалистами компании-продавца, либо специализированной субподрядной организации. Неисправности в работе системы, являющиеся следствием неправильно выполненного монтажа, могут привести к протечкам воды, поражению электрическим током или пожару.
- Монтаж блока должен выполняться строго в соответствии с инструкциями данного руководства. Несоблюдение этого требования может привести к протечкам воды, поражению электрическим током или пожару.
- Следует использовать только оригинальные или разрешенные производителем запасные части и дополнительные принадлежности при выполнении монтажных работ. Использование недопустимых частей и принадлежностей может привести к протечкам воды, утечкам хладагента, поражению электрическим током и пожару.
- Опорная конструкция, на которой устанавливается оборудование, должна обладать достаточной несущей способностью, чтобы выдержать его вес. Несоблюдение требования может привести к падению блока и, как следствие, к травмам.
- При установке системы кондиционирования в зонах, где существует опасность землетрясений, ураганов, тайфунов и прочих стихийных бедствий, необходимо предпринять дополнительные меры, предотвращающие резкое падение оборудования при возникновении природных катаклизмов.
- Электромонтажные работы должны выполняться только квалифицированными специалистами-электриками при соблюдении общих и местных правил электробезопасности, а также в строгом соответствии с данной инструкцией.
- Система должна иметь независимый силовой контур. Некорректное электроподключение или подключение к сети, рассчитанной на меньшую мощность, могут привести к поражению электрическим током и возгоранию.
- Используйте кабели указанного в спецификации сечения и типа. Убедитесь в надежности всех электроподключений, плотности клеммных контактов и отсутствии натяжения кабелей. Убедитесь в целостности электроизоляции кабелей. Неправильное подсоединение и фиксация кабелей может привести к перегреву и возгоранию оборудования.
- Правильно прокладывайте кабели при подключении внутреннего и наружного блоков. Надежно закрепите крышку электрической секции, чтобы избежать перегрева, поражения электрическим током или даже возгорания оборудования.
- Если в процессе эксплуатации будут выявлены утечки хладагента, необходимо сразу же предпринять меры по обеспечению вентиляции помещения и перезаправке системы.
- При контакте хладагента с огнем образуются ядовитые соединения.
- После завершения монтажных работ проверьте систему на предмет утечек хладагента. В случае утечки газа в помещение контакт хладагента с пламенем или раскаленными предметами, например калориферами и печами и пр., приводит к выделению ядовитого газа.
- Перед выполнением работ по техническому обслуживанию и ремонту, в том числе перед прикосновением к клеммной колодке, блоки должны быть полностью обесточены.

Инструкции по монтажу

⚠ ПРЕДУПРЕЖДЕНИЕ!

- Следует обязательно предусмотреть наличие заземляющего провода. Заземляющий провод не должен подключаться к газовым водяным трубопроводам, к молниеотводам и телефонным кабелям. Несоблюдение этого требования может привести к поражению электрическим током и возгоранию.
- В силовой цепи необходимо установить прерыватель замыкания на землю. Несоблюдение этого требования может привести к поражению электрическим током.
- При установке дренажной линии следуйте рекомендациям данного руководства. Дренажную трубку необходимо покрыть теплоизоляционным материалом во избежание выпадения на ней конденсата. Неправильное устройство дренажной линии может привести к протечкам воды.
- Во избежание помех приема сигналов внутренние и наружные блоки, силовой и межблочный кабели должны располагаться на расстоянии 1 м от теле- и радиоприборов. Следует учесть, что в случае сильного электромагнитного излучения даже при расположении на расстоянии более 1 м вышеуказанные приборы могут оказывать шумовые помехи.



Следует избегать установки кондиционера в нижеуказанных местах:

- (a) Окружающий воздух с высоким содержанием жиров и масел, а также водяного пара (например, на кухнях, в машинных отделениях и т.п.).
- (b) Наличие в окружающем воздухе коррозионных газов (например, серосодержащих). Монтаж и эксплуатация кондиционера в таких местах может привести к коррозии и повреждению медных труб, паяных элементов кондиционера и, как следствие, утечкам.
- (c) Наличие в окружающем воздухе легковоспламеняющихся (растворители, бензин) газов, загрязнений и летучих веществ может привести к пожару.
- (d) Вблизи устройств, являющихся источниками сильного электромагнитного излучения или высокочастотных волн, например, в больницах. Генерируемые помехи от этих устройств могут вызвать неправильную работу системы управления кондиционера.

Рекомендация специалистам монтажной организации

По окончании монтажных и пусконаладочных работ следует проинструктировать пользователя о правилах эксплуатации и обслуживания системы.

Подготовительные работы

- До окончания монтажа не выбрасывайте прилагаемые к кондиционеру детали и элементы, требуемые для монтажа.
- Заранее наметьте путь, по которому кондиционер будет перемещен к месту монтажа.
- Не снимайте с кондиционера упаковку до тех пор, пока он не будет доставлен на место монтажа. Если упаковка все-таки была удалена ранее, то при транспортировке и подъеме кондиционера используйте мягкий материал или защитную планку и стропы, чтобы предотвратить повреждение корпуса блока.

Выбор монтажной позиции

Монтажная позиция внутреннего блока должна быть согласована с пользователем кондиционера и удовлетворять нижеследующим требованиям:

- Кондиционер должен быть установлен в хорошо проветриваемом месте, позволяющем свободную и равномерную циркуляцию потоков теплого и холодного воздуха по всему объему помещения.
- На пути входящего и выходящего воздушного потока кондиционера не должно быть никаких препятствий.
- Позиция установки кондиционера должна позволять выполнение беспрепятственного отвода конденсата через дренажную линию.
- Монтажная конструкция должна быть достаточно прочной, чтобы выдержать вес внутреннего блока.
- Место установки (потолочная конструкция) должно быть расположено горизонтально, без явного наклона.
- Около кондиционера должно быть достаточно свободного пространства для выполнения технического обслуживания и ремонта кондиционера.
- Длина соединительного фреоновпровода между внутренними и наружным блоком должна соответствовать допустимой величине (см. инструкции по монтажу наружных блоков).
- Во избежание помех приема сигналов внутренние и наружные блоки, силовой и межблочный кабели должны располагаться на расстоянии 1 м от теле- и радиоприборов. Следует учесть, что в случае сильного электромагнитного излучения даже при расположении на расстоянии более 1 м вышеуказанные приборы могут оказывать шумовые помехи.

Инструкции по монтажу

Монтаж внутреннего блока

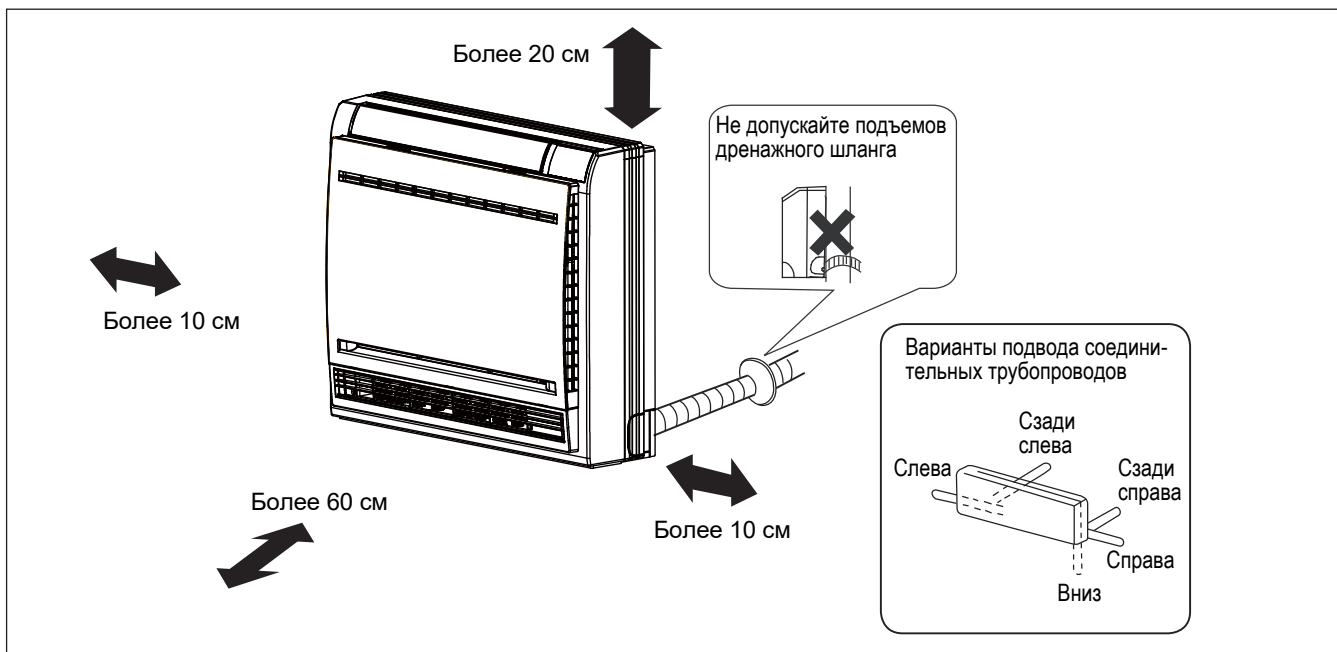

(1) Выполнение стенового отверстия

- Выполните в стене отверстие диаметром 55 мм с небольшим уклоном по направлению к наружной поверхности стены.
- Установите заглушку отверстия, после чего загерметизируйте ее шпатлевкой.

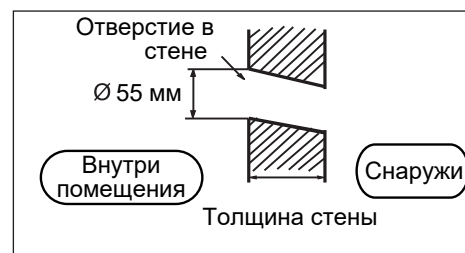

Поперечное сечение стенового отверстия

(2) Монтаж внутреннего блока

- Демонтаж лицевой панели

- Взявшись за выступы, расположенные с обеих сторон блока, приоткройте лицевую панель до щелчка.

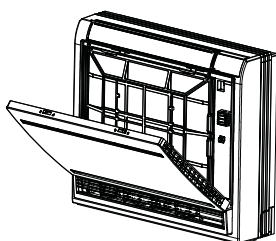

- Открутив винты, отмеченные на рисунке, снимите панель.

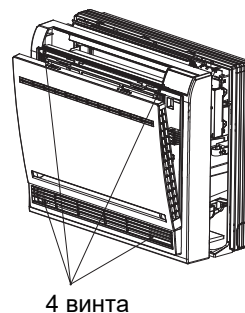

Инструкции по монтажу

Прокладка коммуникационных линий

[Подвод труб сзади]

- Проложите соединительные трубы хладагента и дренажный шланг, а затем стяните их лентой.
- [Подвод труб слева или сзади с левой стороны]
- При подводе труб слева вырежьте кусачками в корпусе блока имеющуюся заглушку для соответствующего отверстия.
 - При подводе труб сзади с левой стороны блока: согните трубы по направлению к маркировке соответствующего отверстия. Маркировка выполнена на теплоизоляции блока.
 1. Вставьте дренажный шланг в гнездо теплоизоляции внутреннего блока.
 2. Пропустите межблочный кабель от наружного блока к отверстию в тыльной части корпуса внутреннего блока. Выведите кабель с лицевой стороны. Подсоедините кабель.
 3. Смажьте поверхность развальцованных фасок труб холодильным маслом, а затем соедините трубы. Плотнo покройте соединение труб теплоизоляцией и стяните клейкой лентой.

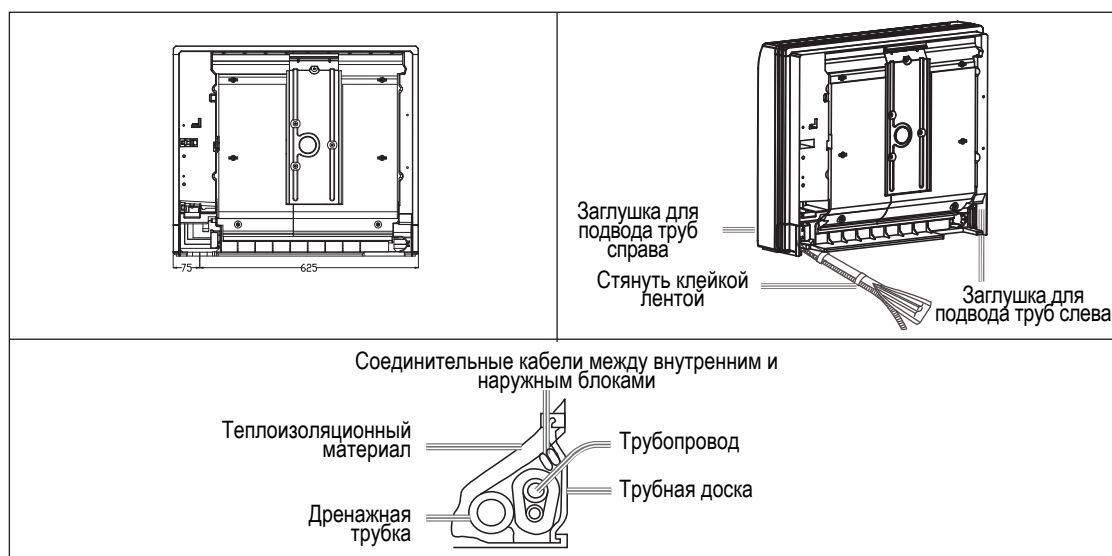

- Межблочный кабель и дренажный шланг свяжите в пучок с трубами хладагента, используя изоляционную ленту. [Другие направления подвода труб]
- Вырежьте кусачками имеющуюся заглушку в корпусе блока в соответствии с выбранным направлением подвода труб. Согните трубы, направляя их к отверстию в стене. Соблюдайте осторожность, чтобы при сгибе избежать заломов труб.
- Подсоедините межблочный кабель, а затем вытяните его и подведите к теплоизоляции соединительного пучка.

Фиксация внутреннего блока на монтажном шаблоне

Установка внутреннего блока может быть выполнена одним из следующих двух способов:



Инструкции по монтажу

- Надежно закрепите монтажный шаблон, затем установите блок на стене с помощью четырех винтов, как показано на рисунке.

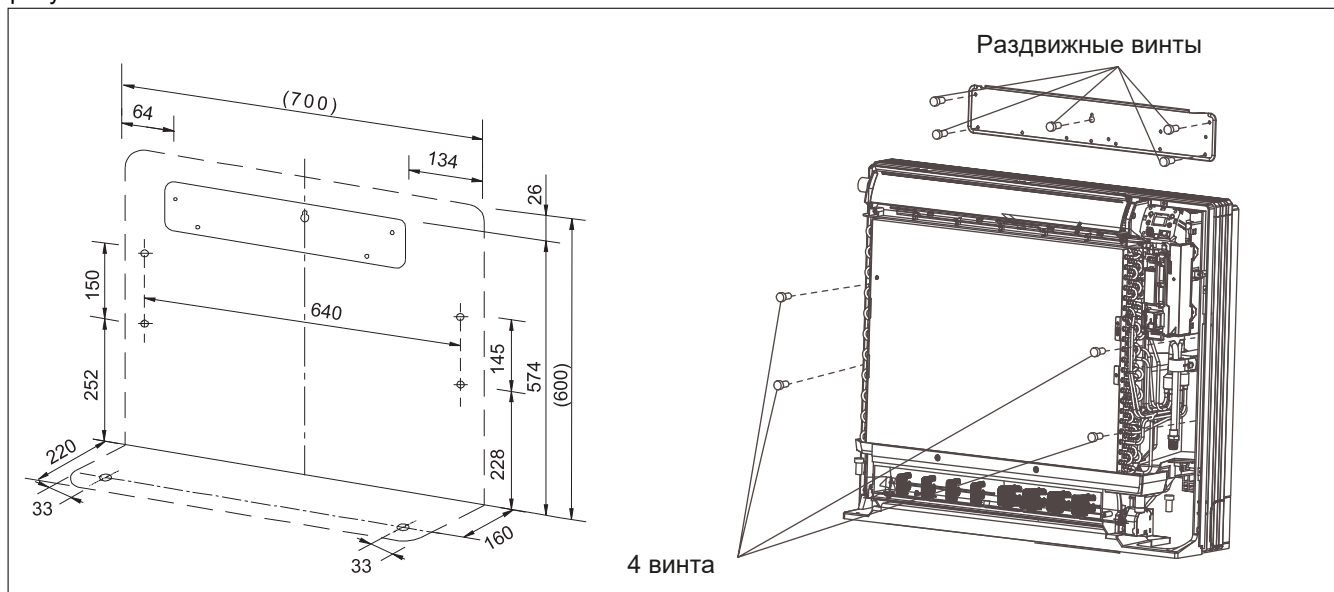

- Снимите лицевую панель, закрепите основание блока на полу двумя винтами, как показано на рисунке.

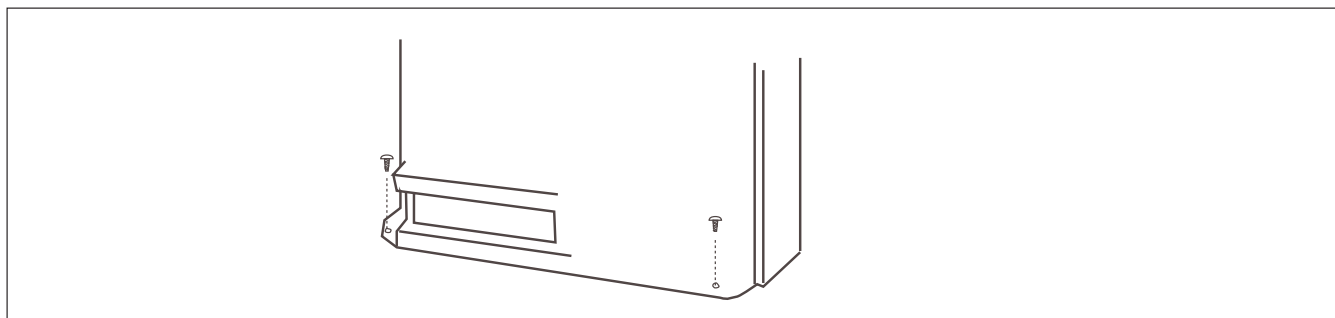

- После завершения работ по подсоединению дренажной линии и фреонпровода загерметизируйте стенное отверстие шпатлевкой. Установите на место лицевую панель и решетку после завершения работ по подключению.

Монтаж фреонпровода

(Характеристики соединительного фреонпровода наружного блока смотри в руководстве по монтажу наружных блоков).

- Наружный блок поставляется предварительно заправленным хладагентом на заводе-изготовителе.
- При подсоединении труб хладагента к блоку или при демонтаже этих труб используйте обычный и динамометрический гаечные ключи. См. рисунок.
- Размер накидной гайки приводится в Таблице 1.
- Нанесите холодильное масло на наружную и внутреннюю поверхности накидной гайки. Заверните гайку вручную на 3-4 оборота. Окончательно затяните гайку динамометрическим гаечным ключом, соблюдая допустимый крутящий момент (см. Таблицу 1). Чрезмерное прилагаемое усилие может привести к срыву резьбы накидной гайки и, соответственно, к утечкам хладагента.
- Проверьте трубные соединения фреонпровода на утечки хладагента и закройте трубу теплоизоляцией.
- Соединение линии газа и теплоизоляционного слоя закрывается уплотнительной муфтой ⑦.

Инструкции по монтажу

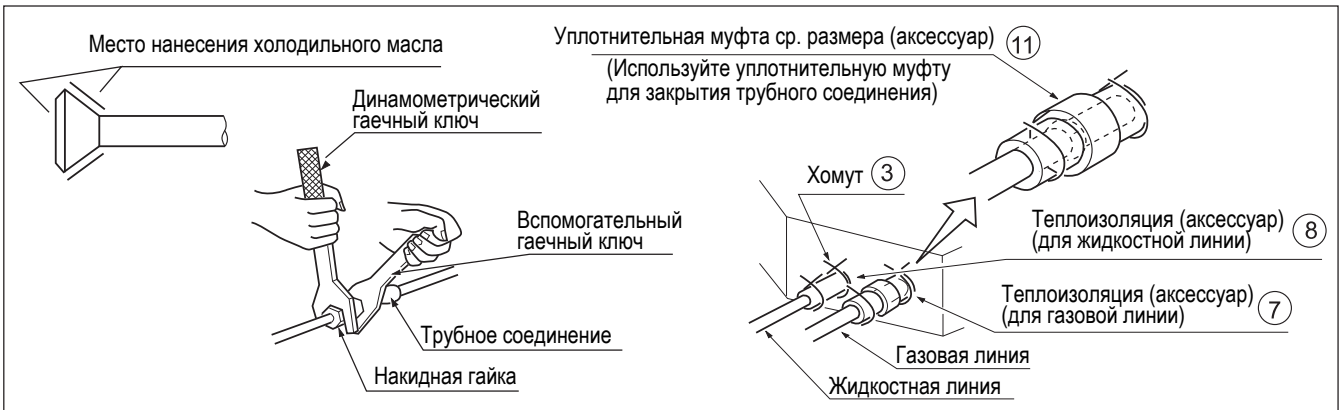

Размеры труб

Модель	Газовая линия	Жидкостная линия
AF052~182MБЕРА	Ø12,7	Ø6,35

Таблица 1

Размеры	Крутящий момент, Н-см	A (мм)
Ø6.35	1420 - 1720 Н-см (144 - 176 кгс-см)	8.3~8.7
Ø9.52	3270 - 3990 Н-см (333 - 407 кгс-см)	12.0~12.4
Ø12.7	4950 - 6030 Н-см (490 - 500 кгс-см)	12.4~16.6
Ø15.88	6180 - 7540 Н-см (630 - 770 кгс-см)	18.6~19.0
Ø19.05	9720 - 11860 Н-см (990 - 1210 кгс-см)	22.9~23.3

(1) Монтаж дренажной трубки

- Диаметр дренажной трубки должен совпадать или быть больше диаметра патрубков блока (трубка из полиэтилена, размер 20 мм, нар. диаметр 26 мм).
- Дренажная линия должна быть короткой, ее нужно проложить с небольшим уклоном вниз (1/100) при отсутствии подъемов или петель во избежание образования воздушной пробки.
- Если прокладка с уклоном невозможна, предусмотрите другие меры по подъему линии.
- Закройте теплоизоляцией ту часть дренажной трубки, которая проходит внутри помещения.
- Залейте воду в дренажный поддон и проверьте исправность системы отвода конденсата.

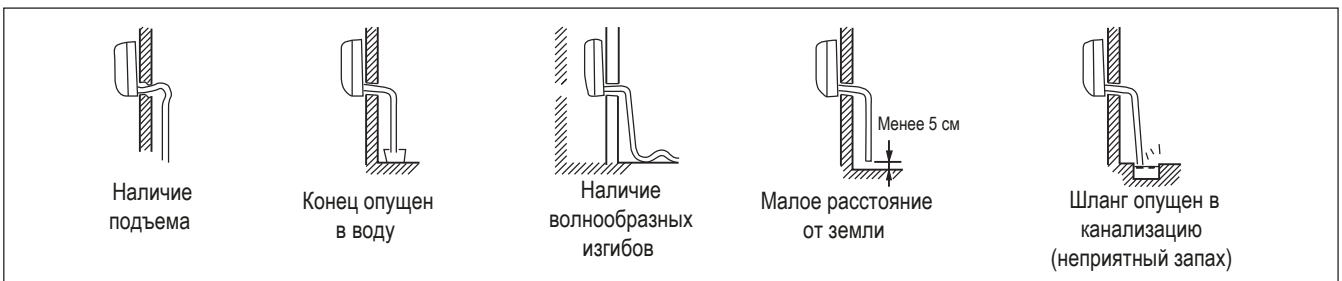

Инструкции по монтажу

- Установите жесткую трубку (приобретается у стороннего производителя), закрепите хомутом на блоке.
Вставьте дренажный шланг в водоотливное отверстие, пока не дойдет до белой ленты, закрепите хомутом.
- Оберните дренажный шланг теплоизоляционной муфтой.

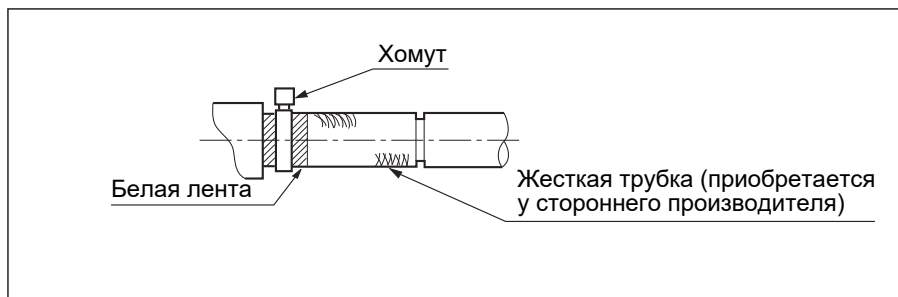

Электроподключение

⚠ Предупреждение

- Электромонтажные работы должны выполняться только квалифицированными специалистами-электриками при соблюдении общих и местных правил электробезопасности, а также в строгом соответствии с данной инструкцией. Система должна иметь независимый силовой контур. Некорректное электроподключение или подключение к сети, рассчитанной на меньшую мощность, могут привести к поражению электрическим током и возгоранию. ⚠
- Используйте кабели указанных в спецификации сечений и типа. Убедитесь в надежности всех электроподключений и плотном зажиме контактов в клеммных разъемах. Необходимо избегать чрезмерного натяжения кабелей и излишней механической нагрузки на клеммы. Неправильное подключение может привести к перегреву и возгоранию оборудования. ⚠
- Блоки должны быть заземлены. Заземляющий провод не должен подключаться к фреоновым, дренажным трубопроводам, телефонным кабелям и молниеотводам. Неправильно выполненное заземление может привести к поражению электрическим током. ⚠

⚠ Внимание

- В качестве кабеля разрешается использовать только медный провод. Во избежание поражения электрическим током необходимо устанавливать автомат защиты от токовой утечки на землю.
- Подключение цепи питания выполняется по схеме "звезда" (Y). Фаза подключается к контакту L, нулевой провод - к контакту N, заземляющий провод - к контакту \oplus . Для исполнений со вспомогательным электронагревателем фазный и нулевой провода должны быть правильно подключены, несоблюдение данного требования может привести к пробоем напряжения на корпус нагревателя. При повреждении силового кабеля он должен заменяться на однотипный. Замену должны осуществлять производитель оборудования, представитель его авторизованного сервисного центра или уполномоченный квалифицированный специалист.
- Подключение электропитания внутренних блоков должно выполняться строго в соответствии с инструкцией по монтажу.
- Электрические кабели не должны соприкасаться с высокотемпературными частями трубопровода во избежание повреждения изоляции, несоблюдение данного требования может привести к несчастным случаям.
- После подключения к контактной колодке кабели должны быть U-образно уложены и закреплены кабельным зажимом. ⚠
- Трубопровод хладагента и кабель управления могут прокладываться совместно в одном пучке.
- До окончания электромонтажных работ нельзя подавать питание на подключаемый блок. Перед выполнением работ по техническому обслуживанию и ремонту блоки должны быть полностью обесточены.
- Отверстие в стене должно быть загерметизировано во избежание образования в нем конденсата.
- Коммуникационный и силовой кабели должны прокладываться отдельно. Не допускается использовать для них один многопроводный пучок, поскольку это может привести к помехам связи между блоками и ошибочной работе системы управления. [Примечание Коммуникационный и силовой кабели приобретаются заказчиком. Характеристики силового кабеля: $3 \times (1.0-1.5) \text{ мм}^2$. Характеристики коммуникационного кабеля: $2 \times (0.75-1.25) \text{ мм}^2$ (экранированный)]
- На заводе блок оснащается 5-контактным разъемом (1.5 мм) для подключения к клапанной коробке (блоку-распределителю). Подключение выполняется в соответствии с электросхемой.

Схема подключения к источнику питания

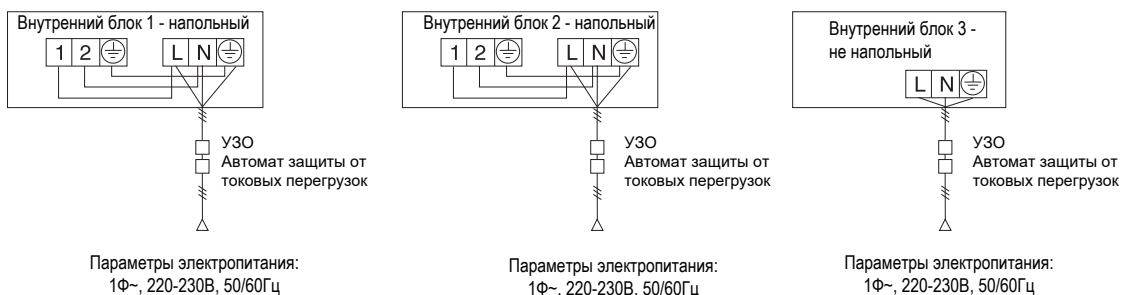

- Внутренние и наружные блоки подключаются к разным источникам электропитания. Все внутренние блоки подключаются к одному источнику питания, но его допустимая нагрузка и характеристики должны быть тщательно рассчитаны. В силовой цепи блоков необходимо предусмотреть автомат защиты от токовой утечки на землю (УЗО) и автоматический выключатель защиты от токовых перегрузок.

Электроподключение

Схема подключения межблочных коммуникационных кабелей

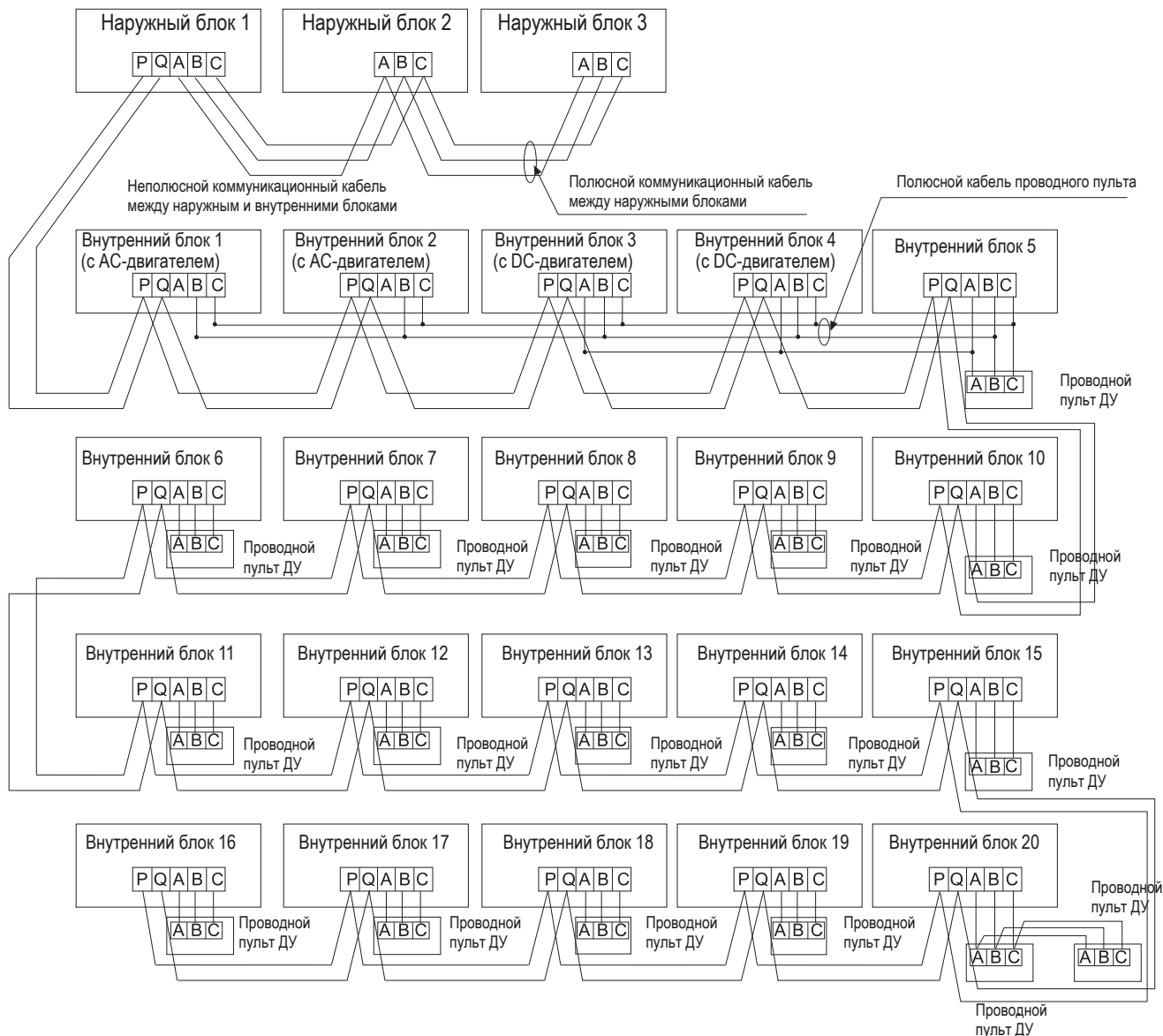

Наружные блоки соединяются между собой параллельно посредством 3-х жильного полюсного экранированного кабеля. Соединение Ведущего блока, центрального пульта управления и всех внутренних блоков выполняется также параллельно, но посредством 2-х жильного неполюсного экранированного кабеля.

Подключение проводного пульта управления к внутренним блокам может выполняться 3-мя способами:

- 1 пульт - несколько внутренних блоков (групповое управление): один проводной пульт управляет группой, объединяющей от 2 до 16 внутренних блоков. На схеме показано, что по этому способу подключены блоки 1~5. Блок 5, который непосредственно подсоединен к пульту управления, является Ведущим внутренним блоком в группе проводного пульта, а все остальные - Ведомыми. Проводной пульт и Ведущий блок соединяются 3-х жильным полюсным кабелем; соединение внутренних блоков между собой и Ведущим блоком выполняется 2-х жильным или 3-х жильным полюсным кабелем (для блоков с DC-двигателем проводной пульт подключается к контактам ABC, для блоков с AC-двигателем - к контактам BC). DIP-переключатель SW01 на плате Ведущего блока устанавливается в положение 0, а переключатели SW01 на платах Ведомых блоков - в положение 1, 2, 3 и так далее.
- 1 пульт - 1 внутренний блок. Этим способом на примере схемы подключены блоки 6~19. Каждый внутренний блок соединяется с проводным пультом с помощью 3-х жильного полюсного кабеля.
- 2 пульта - 1 внутренний блок. По этому способу выполнено подключение блока 20. Любой из двух пультов может быть назначен Ведущим, при этом другой пульт будет Ведомым. Ведущий и Ведомый пульта, а также Ведущий пульт и внутренний блок соединяются с помощью 3-х жильного полюсного кабеля.

Для задействования управления внутреннего блока посредством беспроводного ИК-пульта должен быть задан соответствующий тип управления. При этом контакты кабеля проводного пульта на клеммной колодке контура управления остаются свободными и не подключаются к пульту. Система предусматривает следующие варианты типа управления: Ведущий блок с проводным пультом управления, Ведомый блок в группе проводного пульта управления, блок с беспроводным пультом ДУ.

Электроподключение

Спецификация силового и коммуникационного кабеля между наружным и внутренним блоками, а также между внутренними блоками

Суммарный ток внутренних блоков (А)	Сечение кабеля (мм ²)	Длина кабеля (м)	Номинал автомата защиты от токовых перегрузок (А)	Номинал автомата защиты от токовой утечки на землю (А) Ток утечки (мА) Время срабатывания (сек)	Сечение коммуникационного межблочного кабеля	
					Между Наружным/ Внутренним блоками (мм ²)	Между Внутренними блоками (мм ²)
<7	2.5	20	10	10 А, 30 мА, менее 0,1 сек	2-жильный* экранированный кабель (0,75-2,0 мм ²)	
≥7 и <11	4	20	16	16 А, 30 мА, менее 0,1 сек		
≥11 и <16	6	25	20	20 А, 30 мА, менее 0,1 сек		
≥16 и <22	8	30	32	32 А, 30 мА, менее 0,1 сек		
≥22 и <27	10	40	32	32 А, 30 мА, менее 0,1 сек		

- Силовой и коммуникационный кабели должны быть плотно зафиксированы.
- Если силовой кабель превышает допустимую длину, его сечение должно быть соответственно увеличено.
- Каждый внутренний блок должен быть правильно заземлен.
- Экранирующие слои коммуникационных кабелей внутренних и наружных блоков должны соединяться вместе и заземляться в единой точке со стороны коммуникационных кабелей наружных блоков.
- Общая длина коммуникационного кабеля не должна превышать 1000 м.

Спецификация коммуникационного кабеля проводного пульта

Длина кабеля (м)	Спецификация кабеля
≤250	0.75 мм ^{2*} (3-жилы) экранированный

- ※ Экранирующий слой коммуникационного кабеля должен быть заземлен в единой точке.
- ※ Общая длина коммуникационного кабеля не должна превышать 250 м.

Электроподключение

Обозначения настроек переключателей и перемычек

Если DIP-переключатель установлен в положение ON (перемычка/контакт замкнут, это соответствует коду «1», если он установлен в положение OFF (перемычка/контакт разомкнут, это соответствует коду «0»).

Назначение переключателей и разъемов на плате управления

Плата управления внутреннего блока

Блок Dip-переключателей SW01 используется для назначения адреса внутреннего блока в группе, управляемой проводным пультом (внутригрупповой адрес), а также для выбора производительности блока. Dip-переключатели SW03 предназначены для назначения индивидуального адреса внутреннего блока - сетевого физического (в системе наружного блока) и сетевого центрального (в системе центрального управления).

(A) Блок Dip-переключателей SW01

SW01_1 SW01_2 SW01_3 SW01_4	Внутригрупповой адрес блока в системе проводного пульта	[1]	[2]	[3]	[4]	Адрес в системе проводного пульта
		0	0	0	0	0# (Ведущий блок - Master) - по умолчанию
		0	0	0	1	1# Ведомый блок - Slave 1
		0	0	1	1	2# Ведомый блок - Slave 2
		0	0	1	1	3# Ведомый блок - Slave 3
	
SW01_5 SW01_6 SW01_7 SW01_8	Производительность внутреннего блока	[5]	[6]	[7]	[8]	Производительность внутреннего блока
		0	0	0	0	0.6HP
		0	0	0	1	0.8HP
		0	0	1	0	1.0HP
		0	0	1	1	1.2HP
		0	1	0	0	1.5HP
		0	1	0	1	1.7HP
		0	1	1	0	2.0HP
		0	1	1	1	2.5HP
		1	0	0	0	3.0HP
		1	0	0	1	3.2HP
		1	0	1	0	4.0HP
		1	0	1	1	5.0HP
		1	1	0	0	6.0HP
		1	1	0	1	8.0HP
1	1	1	0	10.0HP		
1	1	1	1	15.0HP		

Примечание: К проводному пульту можно подключить не более шестнадцати сверхтонких канальных блоков.

Электроподключение

(В) Блок Dip-переключателей SW03

SW03_1	Способ установки адреса	Установка адреса с помощью проводного пульта или автоматически (по умолчанию)									
		0	1								
SW03_2 ~ SW03_8	Установка сетевого физического адреса блока в системе наружного блока и сетевого центрального адреса в системе центрального управления (Примечание 2)	2	3	4	5	6	7	8	Физический в системе наружного блока	Сетевой центральный	
		0	0	0	0	0	0	0	0# (по умолчанию)	0# (по умолчанию)	
		0	0	0	0	0	0	1	1#	1#	
		0	0	0	0	0	1	0	2#	2#	
		
		0	1	1	1	1	1	1	63#	63#	
		1	0	0	0	0	0	0	0#	64#	
		1	0	0	0	0	0	1	1#	65#	
		1	0	0	0	0	1	0	2#	66#	
		
		1	1	1	1	1	1	1	63#	127#	

Примечание*:

1. При использовании центрального пульта, интерфейсного шлюза или модуля учета энергопотребления адрес должен устанавливаться посредством Dip-переключателей.
2. Если SW03-2 = OFF, центральный адрес равен физическому + 0. Если SW03-2 = ON, центральный адрес равен физическому + 64 (применимо, если используется центральная система управления с более 64 внутренними блоками).
3. Адресацию нужно выполнять вручную посредством Dip-переключателей при использовании платы 0010451181A. Установите SW03_1=0N и SW03_2=OFF. SW03_3, SW03_4, SW03_5, SW03_6, SW03_7 и SW03_8 установите в позиции, соответствующие актуальному адресу блока.

Тестирование и коды неисправностей

Предпусковые проверки

- Перед запуском проверьте сопротивление изоляции (L, N, заземление) между фазой, нейтралью, заземлением и т.д. мегомметром на 500В, удостоверьтесь, что сопротивление превышает 1 МОм. В случае, если сопротивление ниже 1МОм, блок включать нельзя.
- Подайте питание на наружные блоки за 12 часов до эксплуатации системы, чтобы включить нагреватель картера и, соответственно, защиты компрессора от гидравлического удара при запуске.

Проверьте расположение дренажной линии и трубопровода хладагента

Дренажная линия должна располагаться внизу, а соединительный трубопровод сверху блока. В обязательном порядке должна быть предусмотрена теплоизоляция линии, особенно той ее части, которая проходит внутри помещения. Убедитесь в правильном подключении дренажного шланга он должен располагаться ниже, чем позиция его подсоединения к блоку. Дренажная линия должна прокладываться с небольшим уклоном вниз при отсутствии подъемов или петель.

Проверки после завершения монтажных работ

- Удостоверьтесь, что напряжение сети соответствует требованиям.
- Проверьте трубные соединения на предмет утечек.
- Проверьте корректность подключения линии питания, а также внутреннего и наружного блоков.
- При подключении кабелей соблюдайте соответствие нумерации клемм и цветовой маркировки проводов.
- Удостоверьтесь, что монтажная позиция соответствует требованиям.
- Проверьте на предмет отсутствия аномального шума.
- Удостоверьтесь, что соединительные участки трубопровода хладагента теплоизолированы.
- Удостоверьтесь, что все соединения выполнены правильно и надежно зафиксированы.
- Проверьте беспрепятственность отвода конденсата в дренажную систему.
- Удостоверьтесь, что внутренние блоки установлены надежно и правильно.

Пробный запуск

Пробный запуск должен осуществляться специалистами монтажной организации в соответствии с инструкциями. Убедитесь в нормальном функционировании блоков и штатном регулировании температуры. Если блок не запускается из-за фактической комнатной температуры, задействуйте его в принудительном режиме. Эта функция не предусмотрена при управлении беспроводным пультом.

Принудительный режим

Задайте с помощью проводного пульта режим Охлаждения / Обогрева, нажмите на кнопку "ON/OFF" ("Вкл/Выкл") и удерживайте в течение 5 секунд, чтобы задействовать принудительный режим Охлаждения / Обогрева. Повторное нажатие на кнопку позволяет выйти из принудительного режима работы и отключить кондиционер.

Тестирование и коды неисправностей

Коды неисправностей

Неисправность	Число вспышек LED Timer	Код ошибки	Примечание
Неисправность датчика температуры окружающего воздуха TA	1	01	Со сбросом
Неисправность датчика температуры теплообменника TC1	2	02	Со сбросом
Неисправность датчика температуры теплообменника TC2	3	03	Со сбросом
/	4	04	
Неисправность EEPROM внутр.блока	5	05	Не сбрасывается
Отсутствие связи между внутренним и наружным блоками	6	06	Неисправность регистрируется после 3-х минутного отсутствия связи с наружным блоком. Со сбросом
Отсутствие связи между между внутренним блоком и проводным пультом	7	07	Со сбросом
Неисправность дренажной системы	8	08	Со сбросом
Дублирование адреса внутреннего блока	9	09	Не сбрасывается
Переход через нуль 50 Гц	12	12	/
Коммуникационная ошибка 849 & 807	13	13	/
Неисправность электродвигателя DC	14	14	/
Неисправность клапанного блока BS или ошибка реверсирования 4-ходового клапана 4MV	18	18	/
Неисправность датчика движения Move eye	19	19	/
Соответствующая неисправность наружного блока	20	20	/

Перемещение на другую монтажную позицию и утилизация

- Перемещение на другую монтажную позицию, демонтаж и повторная установка кондиционера должны производиться авторизованными дилерами.
- В композиционном материале кондиционера содержание свинца, ртути, шестивалентного хрома, полиброменированных бифенилов и полибромированных дифениловых эфиров составляет не более 0,1% (массовая доля), а кадмия - не более 0,01% (массовая доля).
- Перед сдачей в отходы, перемещением, установкой и ремонтом кондиционера необходимо выполнить регенерацию хладагента. Утилизацией оборудования должна заниматься специализированная организация по обращению с отходами данного типа.
- Перевозить и хранить продукт необходимо в заводской упаковке, согласно указанным на ней манипуляционным знакам.
- При погрузке, разгрузке и транспортировке и соблюдайте осторожность.
- Транспорт и хранилища должны обеспечивать защиту продукта от атмосферных осадков и механических повреждений.

Haier

Изготовитель:

«Haier Overseas Electric Appliances Corp. Ltd.»

Адрес:

Room S401, Haier Brand building, Haier Industry park Hi-tech Zone, Laoshan District Qingdao, China (Китай)

Уполномоченная организация/

Импортер:

ООО «ХАР»

Адрес:

121099, г. Москва, Новинский бульвар, дом 8, этаж 16, офис 1601
тел. 8-800-250-43-05, адрес эл. почты:
info@haierrussia.ru

Дата изготовления и гарантийный срок указаны на этикетке устройства.



www.haierproff.ru